

I-SK4-PROFITEST PRIME (Z516T) / I-SK12-PROFITEST PRIME (Z516U)

INTELLIGENTE MESSSONDEN MIT FERNAUSLÖSUNG

INTELLIGENT PROBES WITH REMOTE TRIGGERING



Autorisierter Distributor

1 SICHERHEITSVORSCHRIFTEN

	<p>Für einen ordnungsgemäßen und sicheren Gebrauch diese Anleitung sorgfältig und vollständig lesen und befolgen. Die Anleitung muss jedem Benutzer des Produkts zur Verfügung gestellt werden. Für späteres Nachschlagen aufbewahren.</p>
--	--

Handhabung

- Lesen und befolgen Sie die Produktdokumentation des zugehörigen Prüf-/Messgeräts sorgfältig und vollständig.
- Verwenden Sie das Produkt nur bestimmungsgemäß entsprechend dieser Dokumentation und der Dokumentation des zugehörigen Prüf-/Messgeräts.
- Setzen Sie das Produkt nur in unversehrtem Zustand ein.
- Untersuchen Sie vor Verwendung das Produkt. Achten Sie dabei insbesondere auf Beschädigungen, unterbrochene Isolierung oder geknickte Kabel.
- Falls das Produkt nicht einwandfrei funktioniert, verwenden Sie das Produkt nicht weiter und entsorgen Sie es ordnungsgemäß.
- Tritt während der Verwendung eine Beschädigung des Produkts ein, z. B. durch einen Sturz, verwenden Sie das Produkt nicht weiter und entsorgen Sie es ordnungsgemäß.
- Sind innere Schäden am Produkt feststellbar (z. B. lose Teile im Gehäuse), nehmen Sie das Produkt dauerhaft außer Betrieb und sichern es gegen unabsichtliche Wiederinbetriebnahme.
- Verlegen Sie Kabel geordnet. Frei herumliegende Kabel sind eine Stolper- und Sturzgefahr.
- in einer Umgebung nach Messkategorie III oder IV (gemäß DIN EN 61010-031) nur mit auf die Prüfspitze aufgesteckter Sicherheitskappe messen.
- Bei jedem Wiederaufsetzen der Sicherheitskappe muss diese hörbar einrasten.

Betriebsbedingungen

- Verwenden Sie das Produkt nicht nach längerer Lagerung unter ungünstigen Verhältnissen (z. B. Feuchtigkeit, Staub, Temperatur).
- Verwenden Sie das Produkt nicht nach schweren Transportbeanspruchungen.
- Setzen Sie das Produkt nicht direkter Sonneneinstrahlung aus.
- Setzen Sie das Produkt nur innerhalb der angegebenen technischen Daten und Bedingungen (Umgebung, IP-Schutzcode, Messkategorie usw.) ein.

Messleitungen und Kontaktierung

- Das Stecken aller Leitungen muss leichtgängig erfolgen.
- Berühren Sie nie leitende Enden (z. B. die Prüfspitze).
- Rollen Sie alle Messleitungen vollständig aus, bevor Sie eine Prüfung/Messung starten. Führen Sie nie eine Prüfung/Messung mit aufgerollter Messleitung durch.
- Achten Sie auf eine angemessene Kontaktierung.
- Bewegen bzw. entfernen Sie die Prüfspitze erst, nachdem der Prüfvorgang/Messvorgang abgeschlossen ist.
- Aufgrund der Testströme kann es ansonsten zu unerwünschter Funkenbildung kommen.

2 ANWENDUNG

Bitte lesen Sie diese wichtigen Informationen!

2.1 VERWENDUNGSZWECK / BESTIMMUNGSGEMÄßE VERWENDUNG

Die I-SK4-PROFITEST PRIME / I-SK12-PROFITEST PRIME, nachfolgend Produkt genannt, sind Sonden in 4-Leiter-Messtechnik für die Prüf-/Messgeräte PROFITEST PRIME (M516A) und PROFITEST PRIME AC (M516C). Die integrierte Bedieneinheit ermöglicht Ihnen eine Fernauslösung an schwer zugänglichen Stellen oder solchen, die Ihre ganze Aufmerksamkeit erfordern. Die Bedieneinheit enthält zudem Tasten für Start/Stopp der Messung, für die Auslösung von RCDs u. a. sowie für die Speicherung der Messwerte. Eine Signal-LED dient als Statusanzeige des Messablaufs und der Speicherung. Schlecht ausgeleuchtete Messstellen können über die integrierte Messstellenbeleuchtung aufgehellt werden. Die Anschlussleitung ist gegen Störeinflüsse geschirmt. Nur bei bestimmungsgemäßer Verwendung ist die Sicherheit von Benutzer und Produkt gewährleistet.

2.2 BESTIMMUNGSWIDRIGE VERWENDUNG

Alle Verwendungen des Produktes, die nicht in diesem Beiblatt oder in der Produktdokumentation des zugehörigen Prüf-/Messgeräts beschrieben sind, sind bestimmungswidrig. Eine bestimmungswidrige Verwendung kann zu unvorhersehbaren Schäden führen!

2.3 HAFTUNG UND GEWÄHRLEISTUNG



Die Haftung und Gewährleistung von Gossen Metrawatt GmbH richtet sich nach den geltenden vertraglichen und den zwingenden gesetzlichen Regelungen.

3 PRODUKT

3.1 LIEFERUMFANG

- 1 I-SK4-PROFITEST PRIME (Z516T) / I-SK12-PROFITEST PRIME (Z516U)
- 1 Krokodilklemme
- 1 Bedienungsanleitung (dieses Dokument)

3.2 SYMBOLE AUF DEM PRODUKT

Symbol	Bedeutung
	Warnung vor einer Gefahrenstelle (Achtung, Dokumentation beachten!)
	Doppelte Isolierung (Schutzklasse II)
CAT II	Messungen an Stromkreisen, die elektrisch direkt mit dem Niederspannungsnetz verbunden sind
CAT III	Messungen in der Gebäudeinstallation
CAT IV	Messungen an der Quelle der Niederspannungsinstallation
	Europäische-Konformitätskennzeichnung

Symbol	Bedeutung
	Das Produkt darf nicht mit dem Hausmüll entsorgt werden. Sie sind zur Einhaltung der jeweils gelten örtlichen Vorgaben verpflichtet. Ausführliche Informationen zur Entsorgung ⇨ "Entsorgung und Umweltschutz" 4.

3.3 TECHNISCHE DATEN

Stromversorgung	über Prüf-/Messgerät
Umgebungsbedingungen	Betriebstemperaturen: -5 °C ... +50 °C Genauigkeit bei: 0 °C ... +40 °C
	Lagertemperaturen: -20 °C ... +60 °C
	Relative Luftfeuchte: max. 75 %, Betauung ist auszuschließen
	Höhe über NN: max. 2000 m
Mechanischer Aufbau	Verschmutzungsgrad: 2
	Gewicht (Bedieneinheit einschließlich Kabel und Anschlussstecker): I-SK4-PROFITEST-PRIME: 500 g I-SK12-PROFITEST-PRIME: 1,4 kg
	freie Kabellänge: I-SK4-PROFITEST-PRIME: 4 m I-SK12-PROFITEST-PRIME: 12 m

Elektrische Sicherheit

maximale Bemessungsspannung	300 V	600 V	600 V
Messkategorie	CAT IV	CAT III	CAT II
maximaler Bemessungsstrom	1 A	1 A	16 A*
mit aufgesteckter Sicherheitskappe	•	•	—
ohne aufgesteckte Sicherheitskappe oder mit aufgesteckter Krokodilklemme	—	—	•

* Geeignet für 25 A Kurzschlussbetrieb, 10 s „Einschaltzeit“, 30 s „Ruhezzeit“

3.4 BEDIENELEMENTE

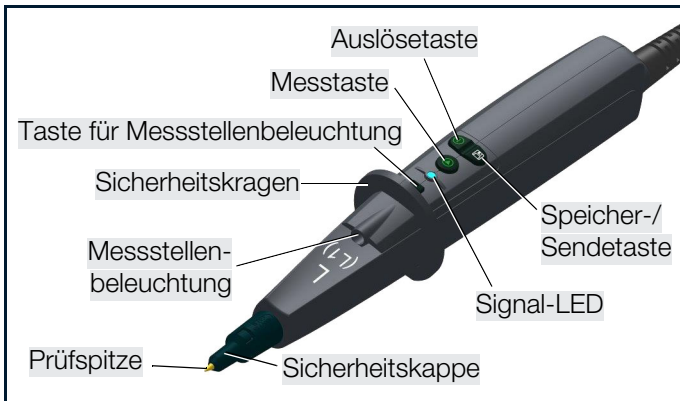

Entsprechung der Tasten von Prüfgerät und Messsonde

Taste Prüfgerät	Taste Messsonde	Funktion
		Messtaste: START/STOP-Messung, Fehlerquittierung
		Auslösetaste: START/STOP-Auslöseprüfung / OFFSET-Messung, Fehlerquittierung

Taste Prüfgerät	Taste Messsonde	Funktion
		Messdaten speichern / per PUSH-PRINT übertragen / Sequenzbetrieb: Schrittweertschaltung
—		Taste für Messstellenbeleuchtung: Beleuchtung an/aus

Die Tastenfunktionen sind bei Hochspannungsmessungen in den Betriebsarten „Einzelmessung“, Drehschalterstellung „HV“ und „Sequenzbetrieb“, Drehschalterstellung „AUTO“, deaktiviert.

Signalisierung der Betriebszustände

Die Betriebszustände im Messablauf werden durch eine mehrfarbige LED signalisiert:

Signal-LED	Status
Leuchtet gelb	Messung läuft
Leuchtet grün	Messwert OK
Leuchtet rot	Messwert nicht OK. Grenzwert wurde über- oder unterschritten (nach Abschluss der Messung).
Blinkt rot	Messung nicht möglich. Details siehe Prüf-/Messgerät-Display.
Blinkt 3 x grün	Messwerte wurden gespeichert

4 SONDE ANSCHLIEßEN

Das Produkt wird über den Dreifach-Stecker am Prüf-/Messgerät an die Klinkenbuchse 1(L) angeschlossen (siehe Abbildung). Dabei muss der Klinkenstecker in Position **Klinke** eingesetzt werden.

ACHTUNG

Unzureichende Kontaktierung

Fehlerhafter Anschluss / Produkt funktioniert nicht

Drücken Sie den Dreifach-Stecker so an, dass dieser bündig aufsitzt.

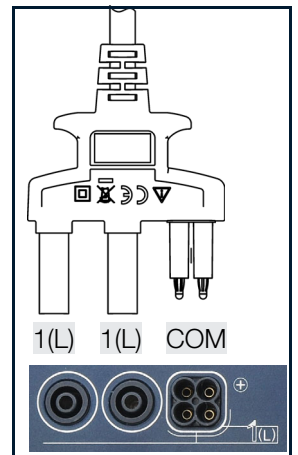

5 BEDIENUNG

5.1 MESSEN – AUSLÖSEN – SPEICHERN/SENDEN

Die Durchführung der Messung inkl. Bedienung des Prüf-/Messgeräts wird in der Bedienungsanleitung des Prüf-/Messgeräts beschrieben. Dieses Dokument beschreibt nur, wie Sie die Handlungen am Prüf-/Messgerät durch das Produkt ersetzen.

- ✓ Sie haben die Prüfung/Messung entsprechend der Bedienungsanleitung des Prüf-/Messgeräts vorbereitet und sind bereit, diese durchzuführen.
- ✓ Das Produkt ist an das Prüf-/Messgerät angeschlossen ⇨ 2.

➤ Gehen Sie wie folgt vor:

1. Kontaktieren Sie die Messstelle. Beachten Sie dabei:
 - Die Messkategorie ⇨ "Elektrische Sicherheit" 2.
 - Für die Kontaktierung in 4-mm-Buchsen müssen Sie die Sicherheitskappe entfernen, indem Sie mit einem Gegenstand (z. B. zweite Prüfspitze) den Schnappverschluss der Sicherheitskappe aushebeln.
 - Zum Aufsetzen der im Lieferumfang enthaltenen Krokodilklemme mit Bajonettverschluss müssen Sie die Sicherheitskappe ebenfalls entfernen.
2. A) Messen:

Drücken Sie die **Messtaste** kurz oder halten diese solange gedrückt

bis die Messwertanzeige am Prüfgerät stabil ist und lassen diese anschließend wieder los, je nach Messfunktion.

- ↳ Während der Messung leuchtet die Signal-LED gelb. Nach der Messung leuchtet die Signal-LED grün bei bestandener Prüfung und rot bei nicht bestandener Prüfung, z. B. weil Grenzwerte nicht eingehalten wurden → "Signalisierung der Betriebszustände" 2.

ACHTUNG

Sonderfall Isolationswiderstandsmessung R_{iso}

Nach der Messung und solange Sie den Prüfling weiterhin kontaktieren, erfolgt eine Entladung des Prüflings über das Prüfgerät.

B) Auslöseprüfung bei der Prüfung von RCDs sowie bei der Offset-Ermittlung bei R_{LO} :



Drücken Sie die **Auslösetaste** .

Abb. 1: Messen (A) / Auslöseprüfung (B)

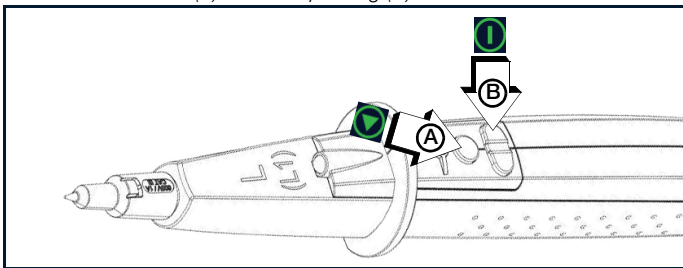

- Um Messergebnis zu speichern bzw. mithilfe der Push-/Print-Funktion zu versenden, drücken Sie nach Abschluss der Messung **Speicher-/Sendetaste** .

- ↳ Das erfolgreiche Speichern wird durch dreimaliges grünes Blinken der Signal-LED quittiert.



Hinweis

Die Messwerte werden am zuletzt eingestellten Speicherort hinterlegt. Dieser kann nur am Prüfgerät eingestellt werden (siehe Bedienungsanleitung des Prüf-/Messgeräts).

Abb. 2: Speichern

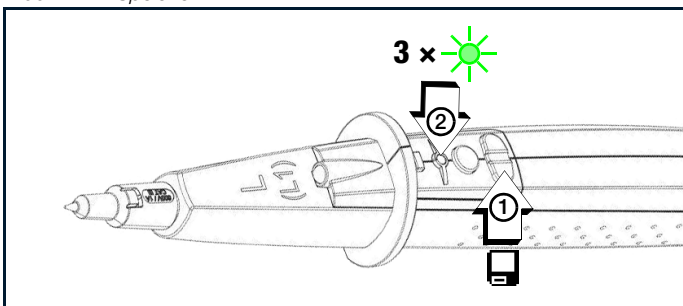

5.2 MESSSTELLE BELEUCHTEN

Die Sonde verfügt über eine Messstellenbeleuchtung zur Aufhellung schlecht ausgeleuchteter Messstellen.

► Gehen Sie wie folgt vor:

- Drücken Sie die **Taste für die Messstellenbeleuchtung**.
 - ↳ Die Messstellenbeleuchtung ist eingeschaltet.
- Drücken Sie die **Taste für die Messstellenbeleuchtung** erneut.
 - ↳ Die Messstellenbeleuchtung ist ausgeschaltet.

Abb. 3: Messstellenbeleuchtung ein-/ausschalten

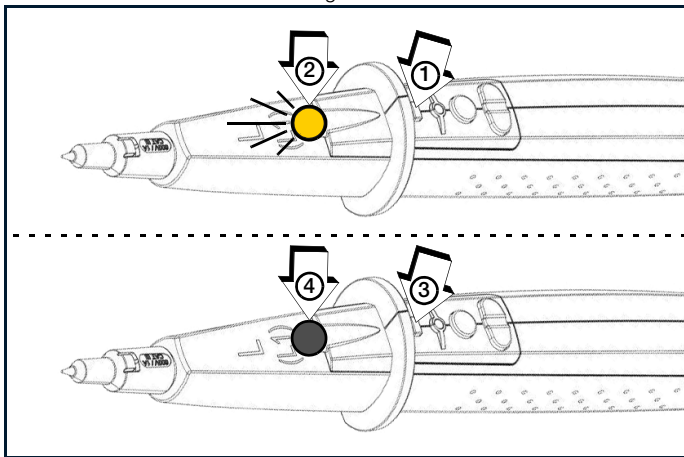

6 LAGERUNG UND TRANSPORT

ACHTUNG

Unsachgemäße Lagerung

Schäden am Produkt.

- Lagern Sie das Produkt geschützt und nur innerhalb der zulässigen Umweltbedingungen (→ "Technische Daten" 2).

ACHTUNG

Unsachgemäßer Transport

Schäden am Produkt.

- Transportieren Sie das Produkt nur innerhalb der zulässigen Umweltbedingungen (→ "Technische Daten" 2) und geschützt.

7 WARTUNG

7.1 REINIGUNG



GEFAHR

Lebensgefahr durch Stromschlag!

Das Produkt wird mit elektrischem Strom betrieben, daher besteht grundsätzlich die Gefahr eines elektrischen Schlags. Dieser kann tödlich sein oder schwere Verletzungen verursachen.

- Das Produkt muss vor Beginn und während der Reinigung spannungsfrei sein. Trennen Sie das Produkt dafür vom Prüf-/Messgerät.
- Tauchen Sie das Produkt niemals in Wasser oder andere Flüssigkeiten ein.
- Fassen Sie das Produkt nie mit nassen Händen an.

ACHTUNG

Unpassende Reinigungsmittel

Unpassende Reinigungsmittel, z. B. aggressive oder scheuernde Mittel, verursachen Schäden am Produkt.

- Verwenden Sie zur Reinigung ein trockenes Tuch.
- Verwenden Sie keine Putz-, Scheuer- oder Lösungsmittel.

7.2 PRÜFSPITZENWECHSEL

Die Prüfspitze ist eingeschraubt und auswechselbar. Als Ersatz ist ein Set mit 5 Ersatzprüfspitzen erhältlich (Artikelnummer Z506Y).

Der Austausch der Prüfspitze wird in der Produktdokumentation des Sets beschrieben.

8 KONTAKT, SUPPORT UND SERVICE

Gossen Metrawatt GmbH erreichen Sie direkt und unkompliziert, wir haben eine Nummer für alles! Ob Support, Schulung oder individuelle Anfrage, hier beantworten wir jedes Anliegen:

+49 911 8602-0

Montag – Donnerstag: 08:00 Uhr – 16:00 Uhr
Freitag: 08:00 Uhr – 14:00 Uhr

auch per E-Mail erreichbar:
info@gossenmetrawatt.com

Sie bevorzugen Support per E-Mail?
support@gossenmetrawatt.com

Für Reparaturen, Ersatzteile und Kalibrierungen¹ wenden Sie sich bitte an die GMC-I Service GmbH:

+49 911 817718-0
service@gossenmetrawatt.com

www.gmci-service.com



Beuthener Straße 41
90471 Nürnberg
Deutschland

9 CE-ERKLÄRUNG

Das Gerät erfüllt die Anforderungen der geltenden EU-Richtlinien und nationalen Vorschriften. Dies bestätigen wir durch die CE-Kennzeichnung. Die CE-Erklärung finden Sie auf unserer Website:

<https://www.gmc-instruments.de/services/download-center/>



10 ENTSORGUNG UND UMWELTSCHUTZ

Mit der sachgemäßen Entsorgung leisten Sie einen wichtigen Beitrag zum Schutz unserer Umwelt und zum schonenden Umgang mit natürlichen Ressourcen.

ACHTUNG

Umweltschäden

Bei nicht sachgerechter Entsorgung entstehen Umweltschäden.

- Befolgen Sie die Informationen zu Rücknahme und Entsorgung in diesem Kapitel.

1. DAkkS-Kalibrierlabor nach DIN EN ISO/IEC 17025.
Bei der Deutschen Akkreditierungsstelle GmbH unter der Nummer D-K-15080-01-01 akkreditiert.

Gossen Metrawatt GmbH

Südwestpark 15
90449 Nürnberg
Germany

Autorisierter Distributor

TVW Meßtechnik GmbH
Sammelweg 31
32257 Bünde
Fon: 05223 / 9277 - 0
Fax: 05223 / 9277 - 40
info@twwbuende.de
www.twwbuende.de



© Gossen Metrawatt GmbH
Erstellt in Deutschland • Änderungen / Irrtümer vorbehalten •
Eine PDF-Version finden Sie im Internet

Alle Handelsmarken, eingetragenen Handelsmarken, Logos, Produktbezeichnungen und Firmennamen sind das Eigentum ihrer jeweiligen Besitzer.

All trademarks, registered trademarks, logos, product names, and company names are the property of their respective owners.

Die folgenden Ausführungen beziehen sich grundsätzlich auf die Rechtslage in der Bundesrepublik Deutschland. Besitzer oder Endnutzer, die abweichenden Vorgaben unterliegen, sind zur Einhaltung der jeweils lokal anwendbaren Vorgaben und deren korrekte Umsetzung vor Ort verpflichtet. Informationen hierzu sind z. B. bei den zuständigen Behörden oder den lokalen Vertreibern erhältlich.

Elektro-Altgeräte, elektrisches oder elektronisches Zubehör, sowie Altbatterien (inkl. Akkus)

Elektrogeräte und Batterien (Batterien und Akkus) enthalten wertvolle Rohstoffe, die wiederverwendet werden können, mitunter aber auch gefährliche Stoffe, die der Gesundheit und der Umwelt schweren Schaden zufügen können, so dass diese korrekt zu verwerten und entsorgen sind.



Das nebenstehende Symbol der durchgestrichenen Abfalltonne auf Rädern verweist auf die gesetzliche Verpflichtung des Besitzers bzw. Endnutzers (Elektro- und Elektronikgerätegesetzes ElektroG und Batteriegesetz BattG), Elektro-Altgeräte und Altbatterien nicht mit dem unsortierten Siedlungsabfall („Hausmüll“) zu entsorgen. Die Altbatterien sind dem Altgerät (wo möglich) zerstörungsfrei zu entnehmen und das Altgerät sowie die Altbatterien getrennt zur Entsorgung abzugeben. Der Typ und das chemische System der Batterie ergeben sich aus deren Kennzeichnung. Sind die chemischen Zeichen „Pb“ für Blei, „Cd“ für Cadmium oder „Hg“ für Quecksilber genannt, so überschreitet die Batterie den Grenzwert für das jeweilige Metall. Bitte beachten Sie die Eigenverantwortung des Besitzers bzw. Endnutzers im Hinblick auf das Löschen personenbezogener Daten und ggf. weiterer sensibler Daten auf den zu entsorgenden Altgeräten vor dessen Abgabe. Sie können Ihr in Deutschland genutztes Altgerät, elektrisches oder elektronisches Zubehör sowie Altbatterien (inkl. Akkus) unter Einhaltung der geltenden Vorgaben, insbesondere des Verpackungs- und Gefahrgutrechts, unentgeltlich zur Entsorgung an Gossen Metrawatt GmbH bzw. den beauftragten Dienstleister zurückgeben. Altbatterien sind im entladenen Zustand bzw. mit angemessenen Vorsorgemaßnahmen gegen Kurzschlüsse abzugeben. Nähere Informationen zur Rücknahme finden Sie auf unserer Website.

Umgang mit Verpackungsmaterial

Für den Fall, dass Sie einen Service bzw. Kalibrierdienst in Anspruch nehmen möchten, empfehlen wir die Verpackungen vorerst nicht zu entsorgen.



WARNUNG

Erstickungsgefahr durch Folien und andere Verpackungsmaterialien

Kinder und andere gefährdete Personen können ersticken, wenn Sie sich in Verpackungsmaterialien bzw. deren Teile oder Folien einwickeln oder sich diese über den Kopf ziehen oder diese verschlucken.

- Halten Sie die Verpackungsmaterialien bzw. deren Teile und Folien fern von Babys, Kindern und anderen gefährdeten Personen.

Nach dem Verpackungsgesetz (VerpackG) sind Sie verpflichtet, Verpackungen und deren Teile vom unsortierten Siedlungsabfall („Hausmüll“) getrennt korrekt zu entsorgen.

Private Endverbraucher können Verpackungen unentgeltlich bei der zuständigen Sammelstelle abgeben. Die Rücknahme sog. nicht systembeteiligter Verpackungen erfolgt durch den beauftragten Dienstleister. Nähere Informationen zur Rücknahme finden Sie auf unserer Website.

I-SK4-PROFITEST PRIME (Z516T) / I-SK12-PROFITEST PRIME (Z516U)

INTELLIGENT PROBES WITH REMOTE TRIGGERING



Autorisierter Distributor

1 SAFETY INSTRUCTIONS

	<p>Read and follow these instructions carefully and completely in order to ensure safe and proper use.</p> <p>The instructions must be made available to all persons who use the product.</p> <p>Keep for future reference.</p>
--	---

Handling

- Carefully and completely read and adhere to the product documentation for the associated test/measuring instrument.
- Use the product only for its intended purpose in accordance with this documentation and the documentation for the associated test/measuring instrument.
- Use the product in undamaged condition only.
- Inspect the product before use. Pay particular attention to damage, interrupted insulation or kinked cables.
- If the product does not function correctly, discontinue use of the product and dispose of it properly.
- If the product is damaged during use, for example if it's dropped, discontinue use of the product and dispose of it properly.
- If there are any signs of interior damage to the product (e.g. loose parts in the housing), permanently remove it from operation and secure it against inadvertent use.
- Route cables in an orderly fashion. Loose, disorderly cables result in unnecessary danger of tripping and falling.
- Only perform measurement with the safety cap attached to the test probe in environments according to measuring category III or IV (in accordance with DIN EN 61010-031).
- Each time the safety cap is reattached, it must audibly snap into place.

Operating Conditions

- Do not use the product after long periods of storage under unfavorable conditions (e.g. humidity, dust or extreme temperature).
- Do not use the product after extraordinary stressing due to transport.
- Do not expose the product to direct sunlight.
- Only use the product within the limits specified in the technical data and operating conditions (ambient conditions, IP protection code, measuring category etc.).

Measurement Cables and Establishing Contact

- Plugging in the measurement cables must not necessitate any undue force.
- Never touch conductive ends (e.g. the test tip).
- Fully unroll all measurement cables before starting a test/measurement. Never perform a test/measurement with the measurement cable rolled up.
- Ensure good contact.
- Do not move or remove the test probe until testing/measurement has been completed.
- Unwanted sparking may otherwise occur due to test current.

2 APPLICATIONS

Please read this important information!

2.1 INTENDED USE / USE FOR INTENDED PURPOSE

The I-SK4-PROFITEST PRIME / I-SK12-PROFITEST PRIME, hereinafter referred to as the product, are probes featuring 4-wire technology for PROFITEST PRIME (M516A) and PROFITEST PRIME AC (M516C) test/measuring instruments.

The integrated control unit permits remote triggering at difficult to access places, and at locations which require your full attention. The control unit also includes keys for starting/stopping measurements, for tripping RCDs and other devices, and for storing measured values. An LED is used to indicate the status of the measuring procedure and data storage.

Poorly illuminated measuring points can be lit up by means of the integrated lamp.

The connector cable is shielded against interference.

Safety of the user, as well as that of the product, is only assured when it's used for its intended purpose.

2.2 USE FOR OTHER THAN INTENDED PURPOSE

Use of the product for any purposes other than those described in this supplement, or in the product documentation for the associated test/measuring instrument, is contrary to use for intended purpose. Use for purposes other than those intended may result in unforeseeable damage!

2.3 LIABILITY AND GUARANTEE

The warranty provided by Gossen Metrawatt GmbH, and its liability, are governed by the applicable contractual and mandatory statutory provisions.

3 PRODUCT

3.1 SCOPE OF DELIVERY

- 1 I-SK4-PROFITEST PRIME (Z516T) / I-SK12-PROFITEST PRIME (Z516U)
- 1 Alligator clip
- 1 Operating instructions (this document)

3.2 SYMBOLS ON THE PRODUCT

Symbol	Meaning
	Warning concerning a point of danger (attention, observe documentation!)
	Double insulation (protection category II)
CAT II	Measurements in electrical circuits which are directly connected to the low-voltage mains
CAT III	Measurements in building installations
CAT IV	Measurements at power sources for low-voltage installations
	European conformity marking

Symbol	Meaning
	The product may not be disposed of with household trash. You are required to comply with all applicable local regulations. Detailed information regarding disposal → "Disposal and Environmental Protection" 4.

3.3 TECHNICAL DATA

Power Supply	Via test/measuring instrument
Ambient Conditions	Operating temperature: -5 °C ... +50 °C Accuracy at: 0 °C ... +40 °C
	Storage temperature: -20 °C ... +60 °C
	Relative humidity: max. 75%, no condensation allowed
	Elevation: max. 2000 m
Mechanical Design	Pollution degree: 2
	Weight (control unit including cable and connector plug): I-SK4-PROFITEST-PRIME: 500 g I-SK12-PROFITEST-PRIME: 1.4 kg
	Free cable length: I-SK4-PROFITEST-PRIME: 4 m I-SK12-PROFITEST-PRIME: 12 m

Electrical Safety





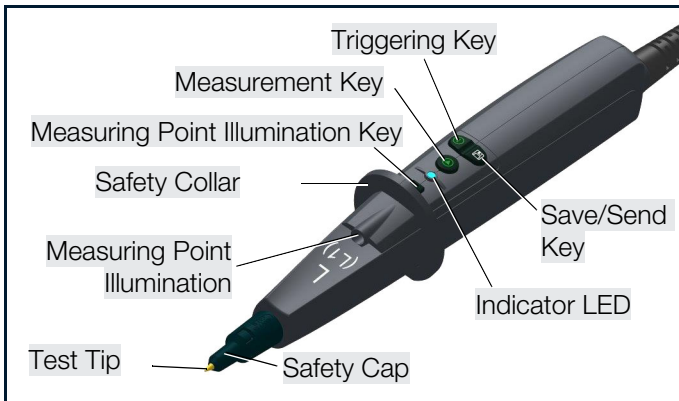

Maximum rated voltage	300 V	600 V	600 V
Measuring category	CAT IV	CAT III	CAT II
Maximum rated current	1 A	1 A	16 A *
With safety cap attached	•	•	–
Without safety cap attached or with attached alligator clip	–	–	•

* Suitable for 25 A short-circuit operation, 10 s on-time, 30 s off-time

3.4 CONTROLS

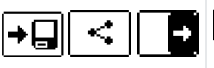

Correlation of Keys on the Test Instrument and the Test Probe

Test Instrument Key	Probe Key	Function
		Measurement key: start/stop measurement, acknowledge error
		Triggering key: start/stop tripping test or offset measurement, acknowledge error
		save measurement data / transfer via push-print / sequence mode: step-to-step switching

Test Instrument Key	Probe Key	Function
–		Key for measuring point illumination: illumination on/off

The functions assigned to the keys are disabled for high-voltage measurements in the operating modes "single measurement" (rotary switch position "HV") and "sequence mode" (rotary switch position "AUTO").

Indication of Operating States

Operating states are indicated by a multicolor LED during measurement:

Indicator LED	Status
Lights up yellow	Measurement in progress
Lights up green	Measured value OK
Lights up red	Measured value not OK. limit value exceeded or fallen short of (after completion of measurement).
Blinks red	Measurement is not possible. See test/measuring instrument display for details.
Blinks green 3 times	Measured values have been stored.

4 CONNECTING THE PROBE

The product is connected to jack socket 1(L) on the test/measuring instrument via the 3-way plug (see illustration). The jack plug must be inserted in the **Jack** position.

ATTENTION

Inadequate Contact

Faulty Connection / Product Doesn't Work

Insert the 3-way plug such that it's seated flush all the way across.

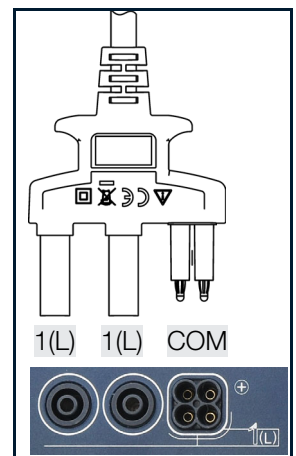

5 OPERATION

5.1 MEASURING – TRIGGERING – SAVING/SENDING

The operating instructions for the test/measuring instrument describe the procedure for performing measurements, as well as operation of the test/measuring instrument. This document only describes how to use the product as a substitute for the actions otherwise performed at the test/measuring instrument.

- ✓ You have prepared and are ready to execute the test/measurement in accordance with the operating instructions for the test/measuring instrument.
- ✓ The product is connected to the test/measuring instrument → 2.

▶ Proceed as follows:

1. Establish contact with the measuring point. In doing so, observe the following:
 - Measuring category → "Electrical Safety" 2.
 - In order to establish contact inside 4 mm sockets, the safety cap has to be removed by prying open the snap fastener with a pointed object (e.g. a second test probe).
 - The safety cap must also be removed in order to attach the alligator clip with bayonet lock included in the scope of delivery.
2. A) Measurement:

Briefly press the **measurement key**  or press and hold it until the measured value display at the test instrument settles in and then release it, depending on the selected measuring function.

- ↳ The indicator LED lights up yellow during measurement. After measurement has been completed, the indicator LED lights up green if the test has been passed or red if it hasn't been passed, e.g. if limit values have been violated → "Indication of Operating States" 2.

ATTENTION

Special Case for Insulation Resistance Measurement R_{ISO}

After measurement has been completed and for as long as contact with the device under test is maintained, the device under test is discharged via the test instrument.

B) Tripping test when testing RCDs, and when determining offset for R_{LO} :



Press the **triggering key** .

Figure 1: Measurement (A) / Tripping Test (B)

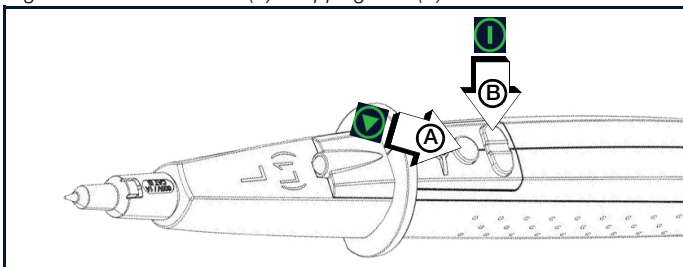

3. Press the **save/send key**  after measurement has been completed in order to save measurement results or send them using the push-print function.

- ↳ The indicator LED blinks green three times in order to confirm that saving has been successful.



Note

The measured values are stored in the last selected memory location. This location can only be selected at the test instrument (see operating instructions for the test/measuring instrument).

Figure 2: Save

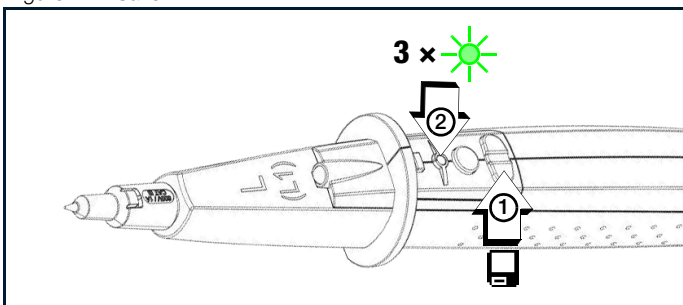

5.2 MEASURING POINT ILLUMINATION

The probe is equipped with measuring point illumination in order to light up poorly illuminated measuring points.

► Proceed as follows:

1. Press the **measuring point illumination key**.
 - ↳ Measuring point illumination is switched on.
2. Press the **measuring point illumination key** once again.
 - ↳ Measuring point illumination is switched off.

Figure 3: Switching Measuring Point Illumination On and Off

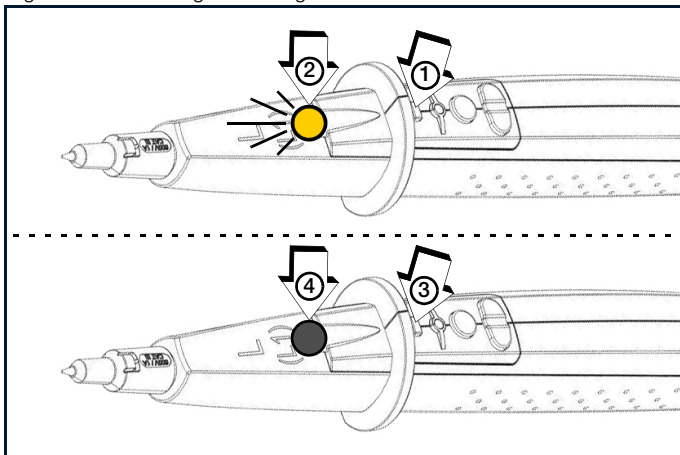

6 STORAGE AND TRANSPORT

ATTENTION

Improper Storage

Damage to the product.

- Store the product in a protected location and only within the limits of the permissible ambient conditions (→ "Technical Data" 2).

ATTENTION

Improper Transport

Damage to the product.

- Transport the product only within the limits of the permissible ambient conditions (→ "Technical Data" 2) and ensure that it's adequately protected.

7 MAINTENANCE

7.1 CLEANING



DANGER

Life endangering due to electric shock!

The product is powered by electrical current and there's always a risk of electric shock. This can be fatal or cause serious injuries.

- The product must be voltage-free before beginning, as well as during cleaning. Disconnect the product from the test/measuring instrument to this end.
- Never immerse the product in water or other liquids.
- Never touch the product with wet hands.

ATTENTION

Unsuitable Cleaning Agents

Unsuitable cleaning agents such as aggressive or abrasive cleansers result in damage to the product.

- Use a dry cloth for cleaning.
- Avoid the use of cleansers, abrasives or solvents.

7.2 TEST TIP REPLACEMENT

The test tip is screwed in and can be replaced. A set of 5 test tips is available for use as replacement parts (article number Z506Y).

Test tip replacement is described in the product documentation for the set.

8 CONTACT, SUPPORT AND SERVICE

Gossen Metrawatt GmbH contacted directly and conveniently – we have a single number for everything! Whether you require support or training, or have an individual inquiry, we can answer all of your questions here:

+49-911-8602-0

Monday to Thursday: 8 a.m. to 4 p.m.
Friday: 8 a.m. to 2 p.m.

Or contact us by e-mail at:
info@gossenmetrawatt.com

Do you prefer support by e-mail?
support@gossenmetrawatt.com

Please contact GMC-I Service GmbH for repairs, replacement parts and calibration¹:

+49-911-817718-0
service@gossenmetrawatt.com

www.gmci-service.com



Beuthener Str. 41
90471 Nürnberg
Germany

9 CE DECLARATION

The instrument fulfills all requirements of applicable EU directives and national regulations. We confirm this with the CE mark.

The CE declaration can be found on our website:

<https://www.gossenmetrawatt.de/en/services/download-center/>



10 DISPOSAL AND ENVIRONMENTAL PROTECTION

Proper disposal makes an important contribution to the protection of our environment and the conservation of natural resources.

ATTENTION

Environmental Damage

Improper disposal results in environmental damage.

- Follow the instructions concerning return and disposal included in this section.

The following comments refer specifically to the legal situation in the Federal

1. DAkkS calibration laboratory per DIN EN ISO/IEC 17025 accredited by the Deutsche Akkreditierungsstelle GmbH under reference number D-K-15080-01-01.

Gossen Metrawatt GmbH

Südwestpark 15
90449 Nürnberg
Germany

Autorisierter Distributor

TVW Meßtechnik GmbH

Semmelweg 31
32257 Bünde
Fon: 05223 / 9277 - 0
Fax: 05223 / 9277 - 40
info@twwbuende.de
www.twwbuende.de



© Gossen Metrawatt GmbH

Prepared in Germany • Subject to change, errors excepted •
PDF version available on the Internet

All trademarks, registered trademarks, logos, product names and company names are the property of their respective owners.

Republic of Germany. Owners or end users who are subject to other regulations must comply with the respectively applicable local requirements and implement them correctly on site. Further information can be obtained, for example, from the responsible authorities or local distributors.

Waste Electrical Equipment, Electrical or Electronic Accessories and Waste Batteries (including rechargeable batteries)

Electrical equipment and batteries (including rechargeable batteries) contain valuable raw materials that can be recycled, as well as hazardous substances which can cause serious harm to human health and the environment, and they must be recycled and disposed of correctly.



The symbol at the left depicting a crossed-out garbage can on wheels refers to the legal obligation of the owner or end user (German electrical and electronic equipment act ElektroG and German battery act BattG) not to dispose of used electrical equipment and batteries with unsorted municipal waste ("household trash"). Waste batteries must be removed from the old device (where possible) without destroying them and the old device

and the waste batteries must be disposed of separately. The battery type and its chemical composition are indicated on the battery's labelling. If the abbreviations "Pb" for lead, "Cd" for cadmium or "Hg" for mercury are included, the battery exceeds the limit value for the respective metal. Please observe the owner's or end user's responsibility with regard to deleting personal data, as well as any other sensitive data, from old devices before disposal.

Old devices, electrical or electronic accessories and waste batteries (including rechargeable batteries) used in Germany can be returned free of charge to Gossen Metrawatt GmbH or the service provider responsible for their disposal in compliance with applicable regulations, in particular laws concerning packaging and hazardous goods. Waste batteries must be returned in the discharged state or with appropriate precautions against short circuiting. Further information regarding returns can be found on our website.

Packaging Materials

We recommend retaining the original packaging materials for the case that you might require servicing or calibration in the future.



WARNING

Danger of Asphyxiation Resulting from Foils and Other Packaging Materials

Children and other vulnerable persons may suffocate if they wrap themselves in packaging materials, or their components or foils, or if they pull them over their heads or swallow them.

- Keep packaging materials, as well as their components and foils, out of the reach of babies, children and other vulnerable persons.

In accordance with German packaging law (VerpackG), the user is obligated to correctly dispose of packaging and its components separately, and not together with unsorted municipal waste ("household trash").

Private end consumers can dispose of packaging free of charge at the responsible collection point. Packaging which is not subject to so-called system participation is returned to the appointed service provider. Further information regarding returns can be found on our website.